

# produktübersicht

## CONTAINER ■ MULDEN ■ SELBSTPRESSBEHÄLTER ■ SONDERABFALLBEHÄLTER ■ UMLEERBEHÄLTER

Ganz nach Ihrem Bedarf stellen wir Ihnen Behälter von 240 Litern bis zu 35 Kubikmetern zu Verfügung. Unter anderem für:

- Asbest
- Bauschutt
- Bauschutt, nicht recyclingfähig
- Boden
- Buschwerk und Gartenabfall
- Dachpappe
- Gemischten Baustellenabfall
- Gemischten Gewerbeabfall
- Holz
- Kunststoffe
- Lösemittel, Chemikalien usw.
- Ölhaltige Betriebsmittel
- Papier/Pappe
- Speiseabfall
- Sperrmüll

Alle Maße sind Zirkangaben

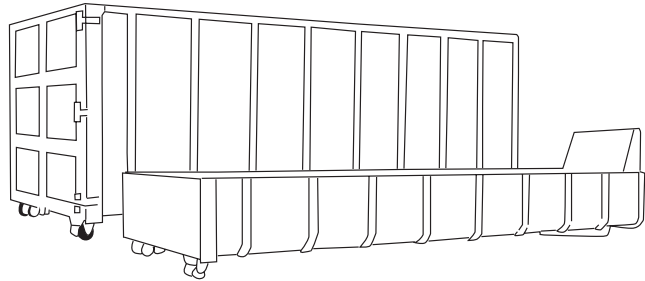
CONTAINER	Außenmaße			Beispiele
Fassungsvermögen (m <sup>3</sup> )	Länge	x Breite	x Höhe (m)	
7	5,50	2,40	0,70	
7 (mit Schiebedeckel)	5,50	2,40	0,70	
10	5,50	2,40	1,00	
10 (mit Schiebedeckel)	5,50	2,40	1,00	
15	5,50	2,40	1,30	
15 (6 Deckel)	5,40	2,40	1,90	
20	5,50	2,40	1,80	
25	5,50	2,40	2,00	
25 (mit Schiebedeckel)	5,50	2,40	2,00	
30	6,50	2,40	2,20	
35	6,50	2,40	2,50	
35 (mit Schiebedeckel)	6,50	2,40	2,50	

Container mit und ohne Deckel: 7 – 35 m<sup>3</sup>  
 Weitere Containergrößen erhältlich in 13, 18,  
 24 und 34 m<sup>3</sup>

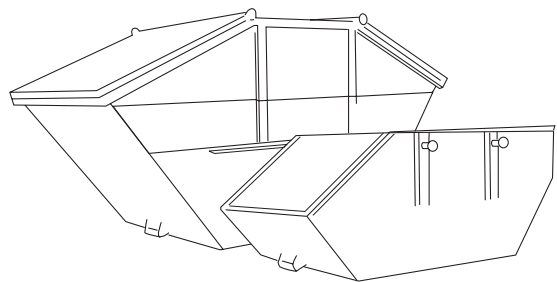
MULDEN	Außenmaße			Beispiele
Fassungsvermögen (m <sup>3</sup> )	Länge	x Breite	x Höhe (m)	
3	2,60	1,90	0,75	
5	3,30	1,90	1,50	
7	3,50	1,90	1,50	
7 (mit Tür)	5,85	1,80	1,35	
7 (mit Deckel)	3,70	1,90	1,75	
7 (kranbar)	3,80	1,70	1,43	
10	4,30	1,90	1,70	
10 (mit Deckel)	4,10	1,90	2,10	
10 (kranbar)	4,10	1,70	1,92	

Mulden: 3 – 10 m<sup>3</sup>  
 Weitere Muldengröße erhältlich in 6 m<sup>3</sup>

KUBIS/BIG BAGS	Außenmaße			Beispiele
Fassungsvermögen (m <sup>3</sup> )	Länge	x Breite	x Höhe (m)	
1	1,11	1,32	1,06	
1 (mit Deckel)	1,11	1,32	1,06	
1 Big Bag	diverse Abmessungen			

Kubi mit und ohne Deckel: 1 m<sup>3</sup> „Der Sack“: ca. 1 m<sup>3</sup>

# produktübersicht

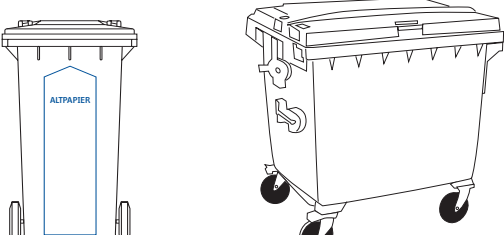
UMLEERBEHÄLTER	Außenmaße			Beispiele
Fassungsvermögen (l)	Länge	x Breite	x Höhe (m)	
240	0,72	0,58	1,06	
1.100	1,12	1,37	1,30	
2.500	2,04	1,37	1,23	
4.500	2,04	2,06	1,28	
6.500	2,44	2,18	1,58	

Umleerbehälter: 240 – 6.500 l

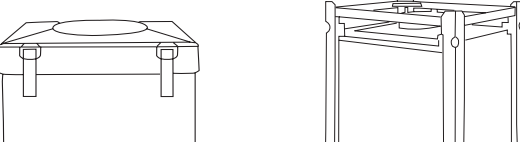
SONDERABFALL	Außenmaße			Beispiele
Fassungsvermögen (l)	Länge	x Breite	x Höhe (m)	
ASP 800	1,20	1,00	1,21	
ASF 445	1,23	1,03	0,84	
ASF 1000	1,23	1,03	1,4	

ASP 800

ASF 1000

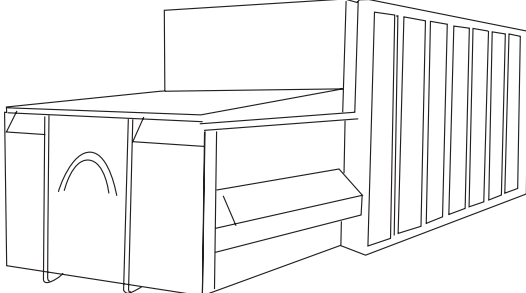
PRESSEN	Außenmaße			Beispiele
Fassungsvermögen (m <sup>3</sup> )	Länge	x Breite	x Höhe (m)	
20	6,70	2,40	2,50	
Stationäre Presseinheit	Individuell angepasste, stationäre Verdichtungsanlagen			

Presscontainer: 20 m<sup>3</sup>

AKTENVERNICHTUNG	Außenmaße		
Fassungsvermögen (l)	Tiefe	x Breite	x Höhe (m)
AM 240 für ca. 25 Ordner	0,70	0,57	1,00
AM 450 für ca. 50 – 60 Ordner	0,70	1,08	0,86

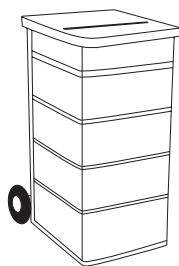

AM 240

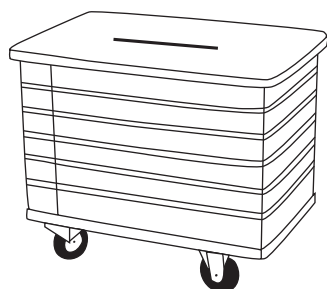

AM 450

GITTERROLLWAGEN	Außenmaße		
Fassungsvermögen (m <sup>3</sup> )	Tiefe	x Breite	x Höhe (m)
Gitterrollwagen	0,8	1,2	1,8
Gitterbox	0,8	1,2	0,95



Gitterrollwagen

Mehr Infos & Onlinebestellung unter: [www.heidorn-recycling.de](http://www.heidorn-recycling.de)